

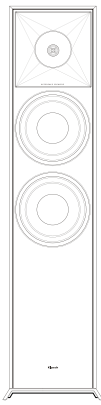

REFERENCE PREMIERE スピーカー

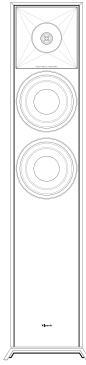

RP-8000F II



RP-6000F II



RP-600M II



RP-500M II

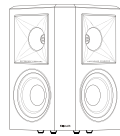

RP-502S II



RP-500SA II

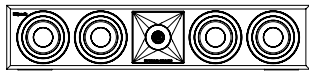

RP-504C II



RP-500C II



RP-404C II

お使いになる前に

一部の Klipsch® スピーカーには、使用前に取り付けが必要な専用アンダースタンドやその他の付属品があります。

フロアスタンディングスピーカー

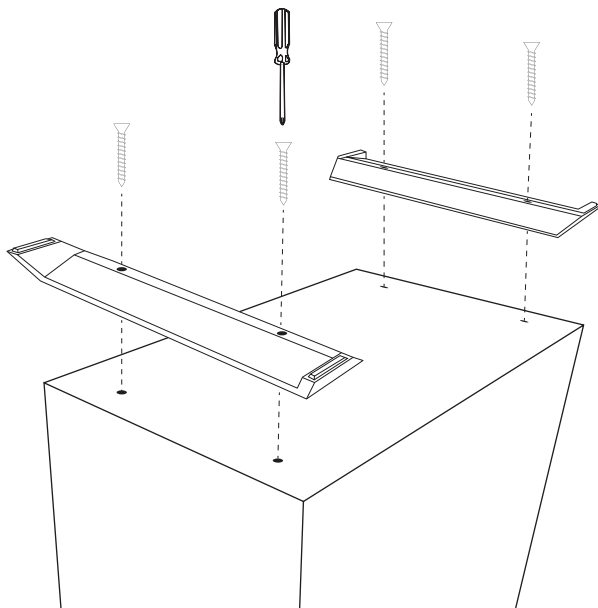

はじめに

Klipsch 製品をお買い上げいただき、誠にありがとうございます。ご使用になる前にこの取扱説明書をよくお読みください。また、お読みになったあとは、いつでも見られるところに大切に保管してください。未永くご愛用くださいますよう、お願い申し上げます。

付属品

万一付属品に不足や損傷がありましたら、お買い上げになった販売店、または弊社 AV お客様相談室 (7 ページに記載) にご連絡ください。各製品の付属品は、5 ページの「仕様」をご覧ください。

お手入れ

製品表面の汚れは、乾いた柔らかい布で拭いてください。化学ぞうきんやベンジン、シンナーなどで拭かないでください。表面を傷める原因となります。グリルは、掃除機のブラシアタッチメントで掃除することができます。

安全にお使いいただくために

製品を安全に正しくお使いいただき、あなたや他の人々への危害や財産の損害を未然に防止するために、以下の注意事項をよくお読みください。

以下の内容を無視して誤った取り扱いをすると、けがをしたり、周辺の家財に損害を与えたりすることがあります。

 強制	RP-8000F II は 27.85kg、RP-6000F II は 22.4kg、RP-600M II は 8.2kg、RP-500M II は 5.95kg、RP-502S II は 7.60kg、RP-500SA II は 4.35kg、RP-504C II は 16.45kg、RP-500C II は 8.30kg、RP-404C II は 9.25kg あり重いので開梱や持ち運びの際は、落としたりしてけがをしないように注意する。
 強制	アンプなどに接続する際は、接続する機器の取扱説明書をよく読み、電源を切り、説明に従って接続する。また、接続は指定のコードを使用する。
 強制	接続したアンプの電源を入れる前には、音量を最小にする。突然大きな音が出て聴力障害などの原因となることがあります。
 禁止	ぐらついた台の上や傾いた所など不安定な場所、または振動の多い場所に置かない。落下したり倒れたりして、けがの原因となることがあります。
 禁止	長時間音が歪んだ状態で、使用しない。スピーカーユニットが発熱し、火災や損傷の原因となることがあります。
 注意	壁への取り付け 壁への取り付けにあたっては、壁の構造や強度を考慮して取り付け方法を決定します。専門の工事業者に取り付けを依頼することをお勧めします。 <ul style="list-style-type: none"> ● 天井への取り付けに鍵穴を使用しないでください ● 取付け強度の不十分、または取付け不備が原因でスピーカーが落下する等に対する責任は、当社では一切負いかねますのでご了承ください。

左右のメインチャンネルスピーカー

最適なパフォーマンスを得るため、Klipsch Group, Inc. (KGI) はスピーカーを 1.8 ~ 4.6m 離すことを推奨します。
 また、ステレオの定位を向上させるために、わずかに内側へ角度を付けることもできます。
 リスニングポジションは、スピーカー間の距離の約 1 ~ 1.5 倍の距離が必要です。図 1 および図 3 を参照して、接続と設置を行ってください。

センターチャンネルスピーカー

会話や主音をビデオ画面から聞こえてくるようにするために設置するものです。そのため、スピーカーはできるだけビデオ画面の近くに設置する必要があり、できればビデオ画面の真上または真下に設置する必要があります。図 1、2 および 3 を参照して、接続と設置を行ってください。

サラウンドチャンネルスピーカー

Klipsch サラウンドスピーカーは、リスニングポジションから約 60cm 上に設置してください。通常、これは床から約 1.5 ~ 2.1m の高さになります。サラウンドスピーカーは、リスニング位置に直接隣接する壁に設置する必要があります。または、リスニングポジションの後ろの壁に設置します。最終的なサラウンドスピーカーの設置は、部屋の特徴によって異なります。それらは、今日のサラウンド サウンド技術の多くが提供する空間と雰囲気感覚を再現するように設計されています。接続と設置については、図 1 および 3 を参照してください。

図 1 リスニングエリアでのスピーカーの設置



図 3 接続



市販の 16 ~ 12AWG (1.3 ~ 3.3mm²) のスピーカー専用ケーブルをお使いください。

LEFT スピーカーの赤のプラス (+) 端子をアンプの LEFT チャンネルのプラス (+) 端子に接続します。LEFT スピーカーの黒のマイナス (-) 端子をアンプの LEFT チャンネルのマイナス (-) 端子に接続してください。上記の手順を繰り返して、残りのすべてのスピーカーを適切なアンプチャンネルに接続します。図 3 を参照して接続してください。スピーカーケーブルの先端の芯線が露出している部分が他のケーブルや端子に触れないようにしてください。ショートの原因となり、機器が損傷する可能性があります。

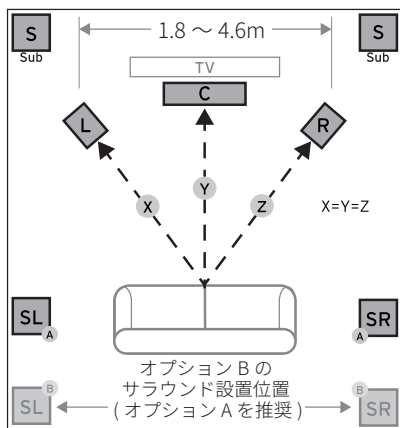
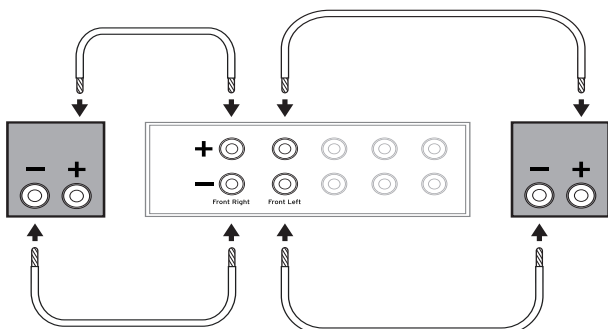
参考

プレミアムモデル RP-8000F II, RP-6000F II, RP-5000F II, RP-600M II にはデュアル入力端子が装備されています。シングルワイヤ接続を使用する場合は、ジャンパーケーブルを所定の位置に残す必要があります。バイワイヤまたはバイアンプ接続を使用する場合は、ジャンパーケーブルを取り外す必要があります。詳細な手順については、アンプの取扱説明書を参照してください。

アンプについて

Klipsch スピーカーは効率が高く、さまざまなアンプで簡単に動作します。すべての Klipsch スピーカーは入力インピーダンス 8Ω 相当で、アンプの非常に高い出力レベルまで低歪みでドライブできます。Klipsch スピーカーは大音量で再生できるため、音量調節に注意してください。長時間にわたる過大な音量は、聴覚に永久的な損傷を与える可能性があります。アンプの出力が歪む状態で使用すると、スピーカーが損傷する可能性もあります。お使いのアンプが用途に最適かどうか、販売店またはアンプの取扱説明書でご確認ください。

図 2 センターチャンネル

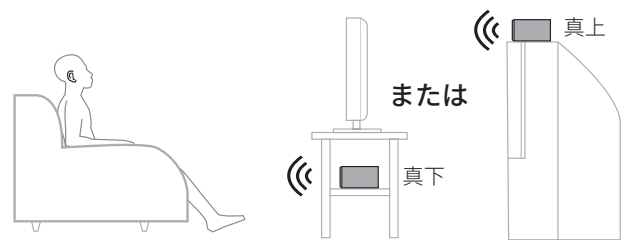

REFERENCE WITH DOLBY ATMOS® TECHNOLOGY

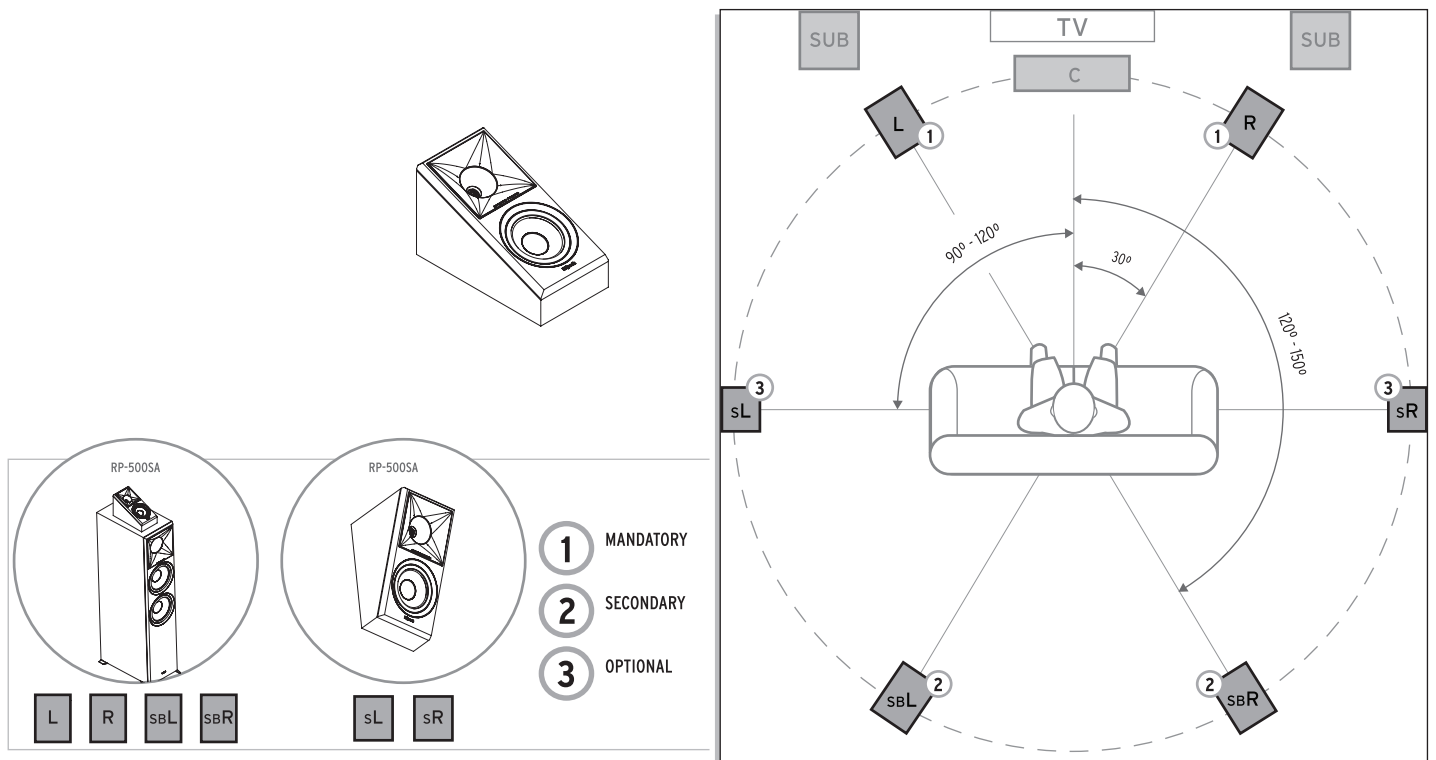

リスニングエリアでのスピーカーの設置

ATMOS ELEVATION CHANNEL CONNECTION

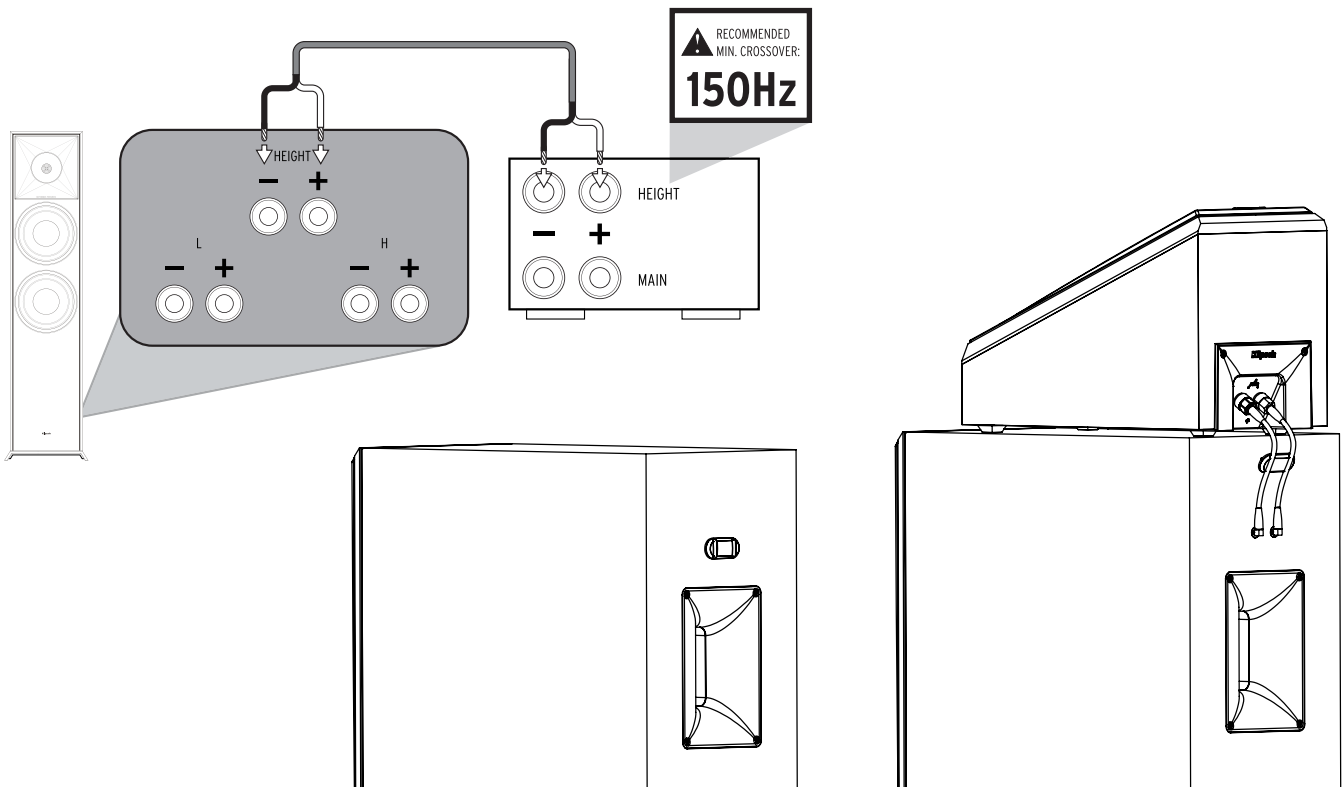

本機の調子がおかしいときは、サービスを依頼される前に以下の内容をもう一度チェックしてください。

それでも正常に動作しない場合は、お買い上げの販売店または弊社サービス部門にご連絡ください。

音が出ない

- アンプと本機が3ページの「接続」に従って接続されているか確認して下さい。
- 接続ケーブルの+と-がショートしていないか確認してください。
- アンプの取扱説明書の指示に従って、再生操作をしてください。

ステレオの定位が不安定

- 接続ケーブルの+と-が逆になっているスピーカーがないか確認してください。

分解・改造禁止

この機器は絶対に分解・改造しないでください。
この機器に対して、当社指定のサービス機関以外による修理や改造が行われた場合は、保証期間内であっても保証対象外となります。

当社指定のサービス機関以外による修理や改造によってこの機器が故障または損傷したり、人的・物的損害が生じてても、当社は一切の責任を負いません。

仕様

型名	RP-8000F II
品名	フロアスタンディングスピーカー (1台)
再生周波数帯域	35Hz - 25kHz +/- 3dB
出力音圧レベル	98dB @ 2.83V / 1M
入力 (定格 / 最大)	150W/600W
インピーダンス	8 Ω
クロスオーバー周波数	1,630 Hz
ツイーター	2.54 cm (1 inch) チタンドーム LTS ツイーター
ウーファー	20.32 cm (8 inch) セラメタリックコーンウーファー x2
キャビネット	MDF (内部：ブレース構造)
型式	2 ウェイ・バスレフ型 (リア・トラクトリクスポート)
スピーカーターミナル	バナナプラグ対応ネジ式 (バイアンプ対応)
サイズ (幅 x 高 x 奥行)	27.5 cm x 109.5 cm x 46.3 cm
質量	27.85kg
付属品	専用アングルフット & 取付ネジ

型名	RP-6000F II
品名	フロアスタンディングスピーカー (1台)
再生周波数帯域	38Hz - 25kHz +/- 3dB
出力音圧レベル	96dB @ 2.83V / 1M
入力 (定格 / 最大)	125W/500W
インピーダンス	8 Ω
クロスオーバー周波数	1,770 Hz
ツイーター	2.54 cm (1 inch) チタンドーム LTS ツイーター
ウーファー	16.51 cm (6.5 inch) セラメタリックコーンウーファー x2
キャビネット	MDF (内部：ブレース構造)
型式	2 ウェイ・バスレフ型 (リア・トラクトリクスポート)
スピーカーターミナル	バナナプラグ対応ネジ式 (バイアンプ対応)
サイズ (幅 x 高 x 奥行)	23.6 cm x 100.6 cm x 44.6 cm
質量	22.4 kg
付属品	専用アングルフット & 取付ネジ

型名	RP-600M II
品名	ブックシェルフスピーカー (ペア)
再生周波数帯域	44Hz - 25kHz +/- 3dB
出力音圧レベル	94.5dB @ 2.83V / 1M
入力 (定格 / 最大)	100W/400W
インピーダンス	8 Ω
クロスオーバー周波数	1,500 Hz
ツイーター	2.54 cm (1 inch) チタンドーム LTS ツイーター
ウーファー	16.51 cm (6.5 inch) セラメタリックコーンウーファー
キャビネット	MDF (内部：ブレース構造)
型式	2 ウェイ・バスレフ型 (リア・トラクトリクスポート)
スピーカーターミナル	バナナプラグ対応ネジ式 (バイアンプ対応)
サイズ (幅 x 高 x 奥行)	20.2 cm x 40.0 cm x 33.0 cm
質量	8.2 kg (1台)

仕様（続き）

型名	RP-500M II
品名	ブックシェルフスピーカー（ペア）
再生周波数帯域	50Hz - 25kHz +/- 3dB
出力音圧レベル	92dB @ 2.83V / 1M
入力（定格 / 最大）	75W/300W
インピーダンス	8 Ω
クロスオーバー周波数	1,530 Hz
ツイーター	2.54 cm (1 inch) チタンドーム LTS ツイーター
ウーファー	13.34 cm (5.25 inch) セラメタリックコーンウーファー
キャビネット	MDF（内部：ブレース構造）
型式	2ウェイ・バスレフ型 （リア・トラクトリクスポート）
スピーカーターミナル	バナナプラグ対応ネジ式
サイズ（幅 x 高 x 奥行）	17.3 cm x 34.4 cm x 27.0 cm
質量	5.95 kg (1 台)

型名	RP-500C II
品名	センタースピーカー
再生周波数帯域	56Hz - 25kHz +/- 3dB
出力音圧レベル	94dB @ 2.83V / 1M
入力（定格 / 最大）	100W/400W
インピーダンス	8 Ω
クロスオーバー周波数	1,630 Hz
ツイーター	2.54 cm (1 inch) チタンドーム LTS ツイーター
ウーファー	13.34 cm (5.25 inch) セラメタリックコーンウーファー x 2
キャビネット	MDF（内部：ブレース構造）
型式	2ウェイ・バスレフ型 （リア・トラクトリクスポート）
スピーカーターミナル	バナナプラグ対応ネジ式
サイズ（幅 x 高 x 奥行）	49.1 cm x 17.4 cm x 26.9 cm
質量	8.30 kg

型名	RP-504C II
品名	センタースピーカー
再生周波数帯域	50Hz - 25kHz +/- 3dB
出力音圧レベル	96dB @ 2.83V / 1M
入力（定格 / 最大）	150W/600W
インピーダンス	8 Ω
クロスオーバー周波数	650 Hz/1,950 Hz
ツイーター	2.54 cm (1 inch) チタンドーム LTS ツイーター
ウーファー	13.34 cm (5.25 inch) セラメタリックコーンウーファー x 4
キャビネット	MDF（内部：ブレース構造）
型式	2ウェイ・バスレフ型 （リア・トラクトリクスポート）
スピーカーターミナル	バナナプラグ対応ネジ式
サイズ（幅 x 高 x 奥行）	81.4 cm x 17.4 cm x 38.3 cm
質量	16.45 kg

型名	RP-404C II
品名	センタースピーカー
再生周波数帯域	87Hz - 25kHz +/- 3dB
出力音圧レベル	94dB @ 2.83V / 1M
入力（定格 / 最大）	125W/500W
インピーダンス	8 Ω
クロスオーバー周波数	650 Hz/1,900 Hz
ツイーター	2.54 cm (1 inch) チタンドーム LTS ツイーター
ウーファー	10.16 cm (4 inch) セラメタリックコーンウーファー x 4
キャビネット	MDF（内部：ブレース構造）
型式	2ウェイ・密閉型
スピーカーターミナル	バナナプラグ対応ネジ式
サイズ（幅 x 高 x 奥行）	68.2 cm x 14.5 cm x 16.4 cm
質量	9.25 kg

型名	RP-500SA II
品名	イネーブルドスピーカー（ペア）
再生周波数帯域	Dolby Atmos® スペックに準拠
出力音圧レベル	Dolby Atmos® スペックに準拠
入力（定格 / 最大）	75W/300W
インピーダンス	8 Ω
クロスオーバー周波数	Dolby Atmos® スペックに準拠
ツイーター	2.54 cm (1 inch) チタンドーム LTS ツイーター
ウーファー	13.34 cm (5.25 inch) セラメタリックコーンウーファー
キャビネット	MDF（内部：ブレース構造）
型式	2 ウェイ・密閉型
スピーカーターミナル	バナナプラグ対応ネジ式
サイズ（幅 x 高 x 奥行）	17.3 cm x 21.7 cm x 32.0 cm
質量	4.35 kg (1 台)
付属品	ジャンパーケーブル x 2

型名	RP-502S II
品名	サラウンドサウンドスピーカー（ペア）
再生周波数帯域	62Hz - 25kHz +/-3dB
出力音圧レベル	94dB @ 2.83V/1M
入力（定格 / 最大）	100W/400W
インピーダンス	8 Ω
クロスオーバー周波数	1,500 Hz
ツイーター	2.54 cm (1 inch) チタンドーム LTS ツイーター x 2
ウーファー	13.34 cm (5.25 inch) セラメタリックコーンウーファー x 2
キャビネット	MDF
型式	2 ウェイ・密閉型
スピーカーターミナル	バナナプラグ対応ネジ式
サイズ（幅 x 高 x 奥行）	30.3 cm x 36.0 cm x 19.4 cm
質量	7.60 kg (1 台)

- 仕様及び外観は改善のため予告なく変更することがあります。
- 取扱説明書のイラストが一部製品と異なる場合があります。

保証とアフターサービス

■ 保証書

保証書は、下記 URL よりダウンロードしてご利用ください。（本書の掲載や製品への添付はありません。）

<https://www.klipsch.jp/warranty>

ご購入日の確認ができない場合は、無償修理保証の対象外になりますので、ご購入時のレシートなどご購入店・ご購入日が確認できるものを保証書とともに保管ください。

保証期間はお買い上げ日より1年です。

■ ご不明な点や修理に関するご相談は

修理に関するご相談、並びにご不明な点、お買い上げの販売店またはティアック修理センターにお問い合わせください。

■ 修理を依頼されるときは

5ページの「困ったときは」に従って調べていただき、なお異常のあるときは使用を中止し、お買い上げの販売店またはティアック修理センター（裏表紙に記載）にご連絡ください。なお、本体の故障もしくは不具合により発生した付随的損害（録音内容などの補償）の責についてはご容赦ください。

保証期間中は

修理に際しましては保証書をご提示ください。保証書の規定に従って、修理させていただきます。

保証期間が過ぎているときは

修理可能な場合はご希望により有料にて修理させていただきます。

修理料金の仕組み

技術料： 故障した製品を正常に修復するための料金です。
測定機等の設備費、技術者の人件費、技術教育費が含まれています。

部品代： 修理に使用した部品代金です。
その他修理に付帯する部材等を含む場合もあります。

その他： 製品を送るために必要な送料/梱包料などがあります。

修理の際ご連絡いただきたい内容

型名： リファレンス プレミア REFERENCE PREMIERE（型名）

シリアルナンバー：

お買い上げ日：

販売店名：

お客様のご連絡先

故障の状況（できるだけ詳しく）

■ 廃棄するときは

本機を廃棄する場合に必要な収集費などの費用は、お客様のご負担になります。

ティアック株式会社 〒206-8530 東京都多摩市落合 1-47 <https://teac.jp/jp/>

この製品のお取り扱い等についてのお問い合わせ

AV お客様相談室

〒206-8530 東京都多摩市落合 1-47

042-356-9235 携帯電話、IP 電話をご利用の場合

0570-000-701



固定電話をご利用の場合

FAX : 042-356-9242

受付時間は、10:00～12:00/13:00～17:00です。
（土・日・祝日・弊社指定休日を除く）

故障・修理や保守についてのお問い合わせ

ティアック修理センター

〒358-0026 埼玉県入間市小谷田 858

04-2901-1033 携帯電話、IP 電話をご利用の場合

0570-000-501



固定電話をご利用の場合

FAX : 04-2901-1036

受付時間は、9:30～12:00/13:00～17:00です。
（土・日・祝日・弊社指定休日を除く）

- 住所や電話番号は、予告なく変更する場合があります。あらかじめご了承ください。

Klipsch[®]

KEEPERS OF THE SOUND[®]

3502 WOODVIEW TRACE, INDIANAPOLIS, IN, USA

KLIPSCH.COM

 DOLBY ATMOS[®]

Manufactured under license from Dolby Laboratories. Dolby, Dolby Atmos and the double-D symbol are registered trademarks of Dolby Laboratories.

©2021, Klipsch Group, Inc. Klipsch Group, Inc. is a wholly-owned subsidiary of Vox International Corporation.
Klipsch and Keepers of the Sound are trademarks of Klipsch Group, Inc., registered in the United States and other countries.

V01 - 210909